

metallbau
sonnleitner

Metall in seiner modernsten Form

Metall

Das ideale Material

- Abwechslungsreich formbar
- Höchst stabil
- Lebenslang haltbar
- Ökologisch recycelbar
- Eine edle Schönheit

Aluminium . Edelstahl . Stahl

Wussten Sie schon, ...

...dass 32 % der Erde aus Eisen besteht?

...dass Aluminium auf den Massenanteil bezogen das dritthäufigste Element in der Erdhülle ist?

so natürlich . so glänzend

Metall . Regional

Wir legen Wert auf die Herkunft unserer Waren.
Daher entwickeln, konstruieren und produzieren wir unsere
Produkte ausschließlich in Österreich.

Qualität aus Österreich



Einzelanfertigungen Sonderlösungen Kleinserien

Bei uns sind Sie mit Ihren individuellen Ideen genau richtig. Planen Sie mit uns gemeinsam Ihr spannendes Projekt und profitieren Sie von unseren langjährigen Erfahrungen. Unsere kompetenten Mitarbeiter sind stets bemüht, eine für Sie ideale Lösung zu kreieren, mit der Sie lange glücklich sein werden.

Exakt . Rasch . Wertvoll

Unser umfassender Maschinenpark ist am neuesten Stand der Technik, damit Ihr Auftrag in höchster Präzision und rucki zucki fertig ist.

3D Wasserstrahlschneiden . Konstruieren . Abkanten . Reparieren . Biegen . Glasperlstrahlen . Einrollen . Schweißen . Wendeln . Naturmaß aufnehmen . Sandstrahlen . Drehen . Lackieren . Schleifen . Zuschneiden . Montieren . Fräsen . Visualisieren . Gleitschleifen . Entgraten . Bohren . Statisch berechnen . Sodastrahlen



Vorsprung durch Technologie



von speziellen Einzelteilen

bis zu anspruchsvollen Metallkonstruktionen

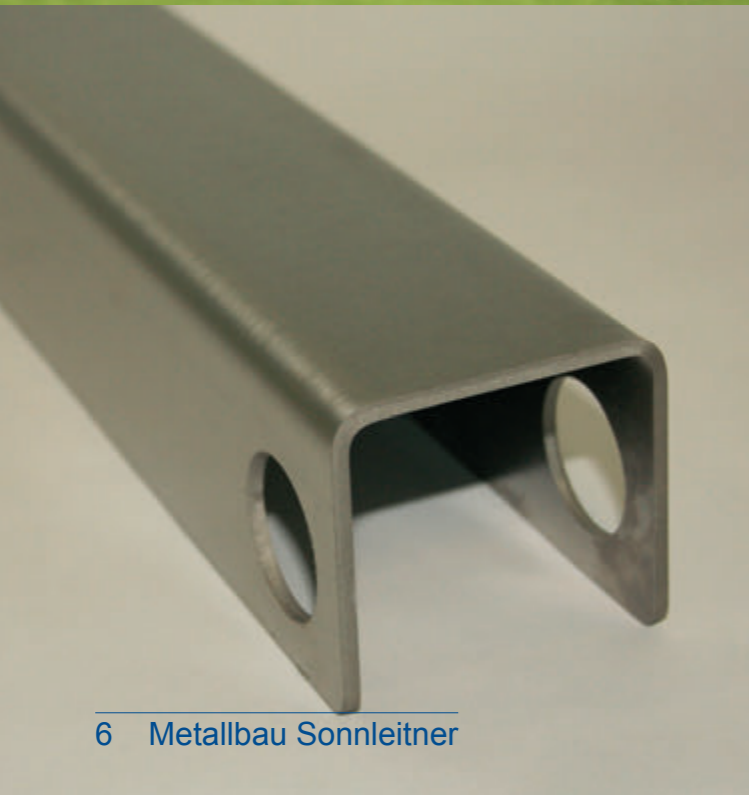

wir sind ein beständiges Familienunternehmen



Das im Jahre **1990** von Ing. Otto Sonnleitner gegründete Einzelunternehmen startete mit 4 Mitarbeitern. „Wir erwarben ein Grundstück im damals neuen Betriebsgebiet in Böhheimkirchen, wo der Bau der ersten Produktionshalle begann.“

Jahr für Jahr wurde ständig investiert. In neue Maschinen. In neue Infrastruktur. In Aufstockung der Mitarbeiterzahl. Und das wird sich auch in Zukunft nicht ändern.

1996 verdoppelten wir die Produktionsfläche und errichteten ein Jahr später eine Windkraftanlage zur Erzeugung umweltfreundlicher Energie.

2002 begann die Kooperation mit Migua Fugensystemen. Vorerst ausschließlich für die Montage, seit **2010** sind wir zusätzlich österreichischer Vertriebspartner.

Aufgrund der gestiegenen Mitarbeiterzahl auf 30 vergrößerten wir **2009** das Bürogebäude um ein Dreifaches.

2010 starteten wir im Bereich Steuerungstechnik. Das erste große Projekt ist unser automatisches Blechlagensystem.

2014 präsentierten wir unseres erstes Produkt „SINDA“ dem Markt.

2018 arbeiteten bei Metallbau Sonnleitner rund 40 Mitarbeiter auf den vielfältigsten und modernsten Maschinen. „Mit meiner Frau und meinen beiden Kindern an der Seite, ist unsere Firma zu einem richtig tollen Familienbetrieb geworden.“

das noch viele Jahre vor sich hat

Bearbeiten

Herstellen

Steuern



Umformen



Mechanische
Bearbeitung



Oberfläche

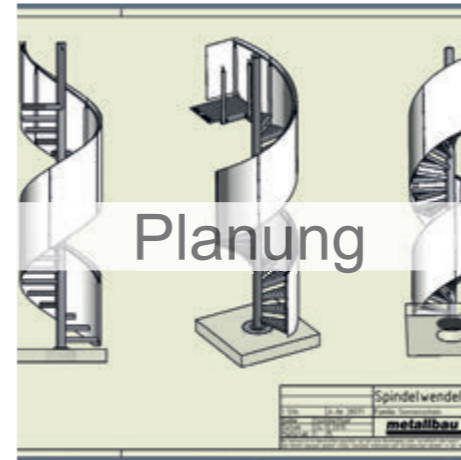

Planung

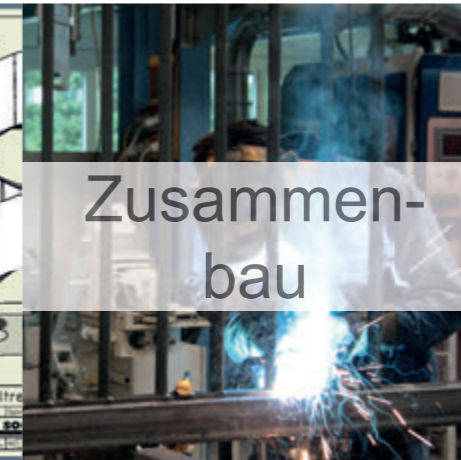

Zusammen-
bau



Montage



Elektronik



Steuerung



Industrie 4.0

Profile einrollen



Blech einrollen

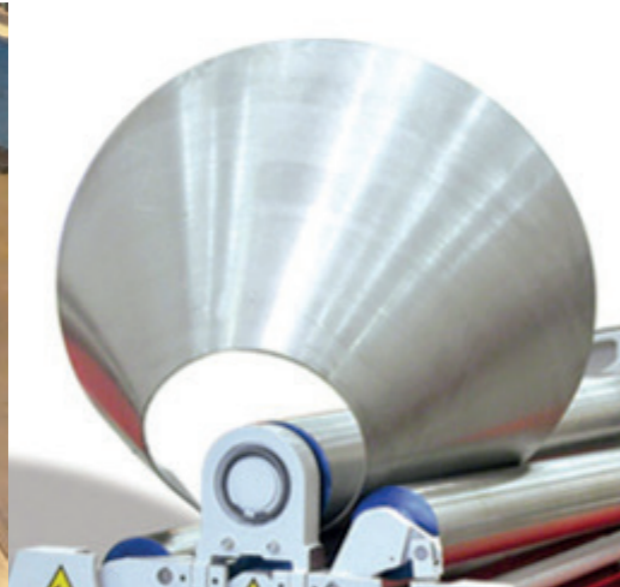

Drehen

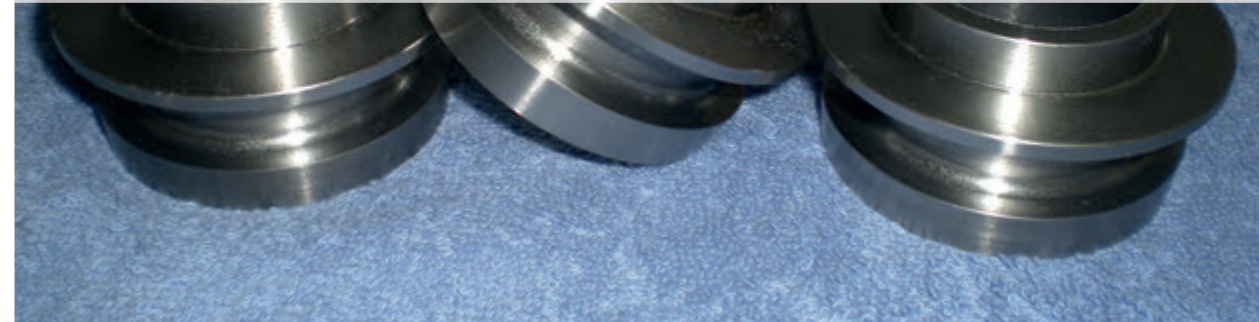

Fräsen

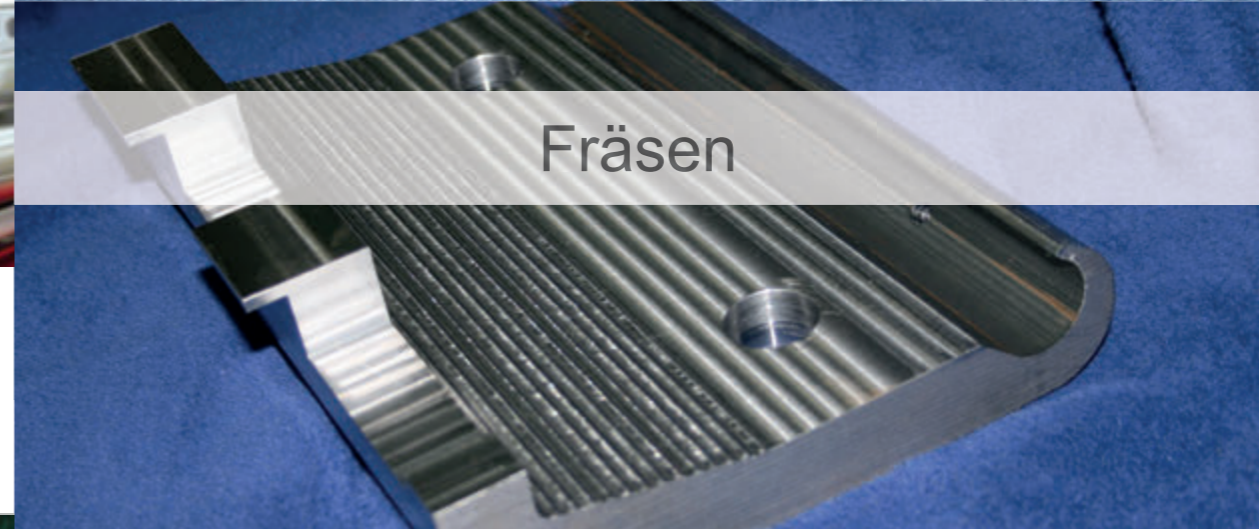

Abkanten

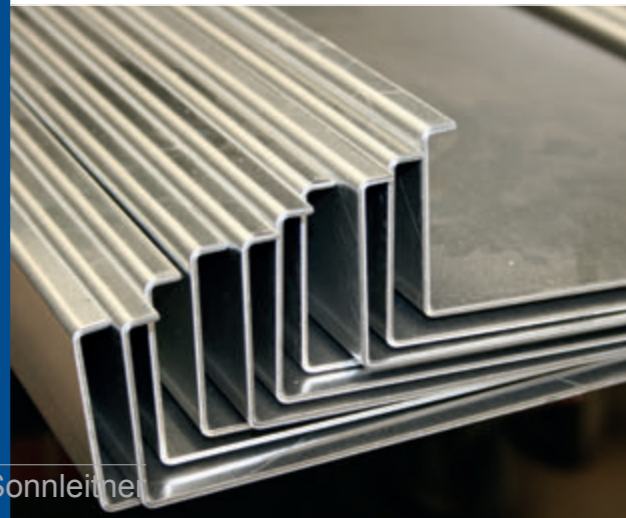

Dornbiegen

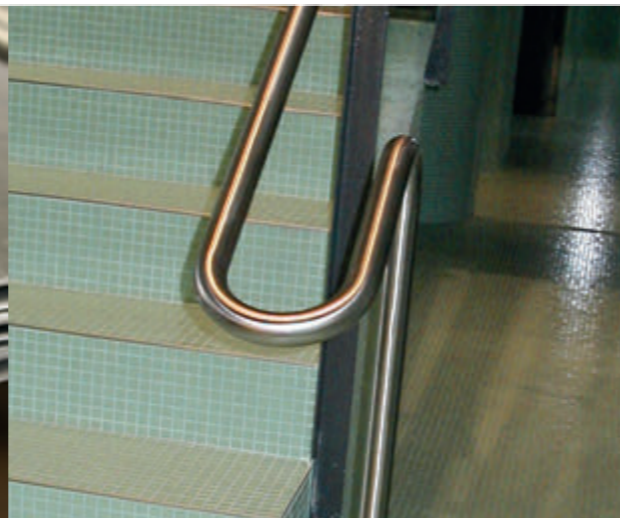

Profile bearbeiten

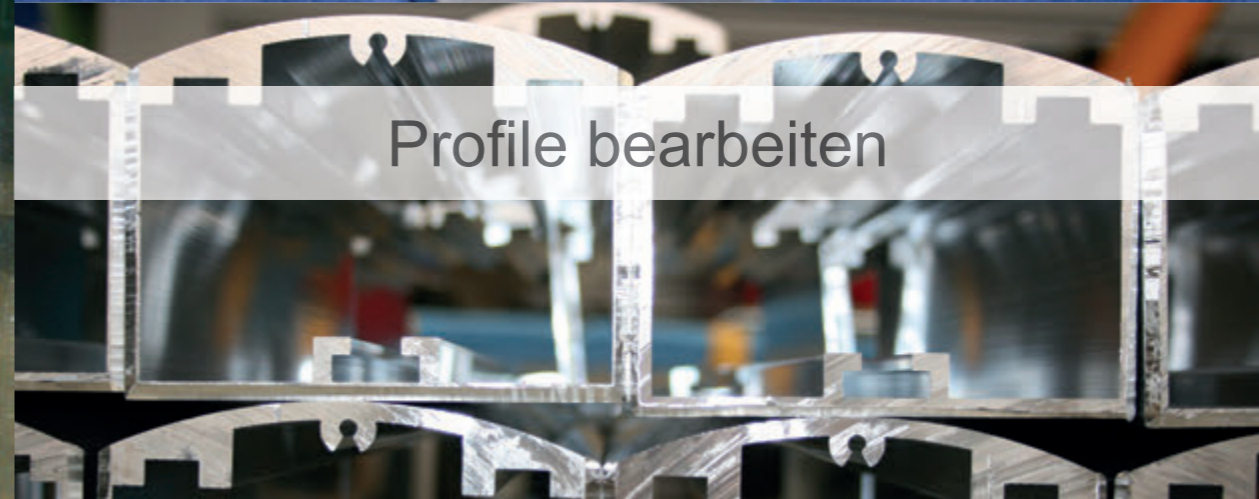



- + Nahezu alle Materialien schneidbar
- + Auch in 3D (Kegel, Abrundungen, Fasen)
- + Perfekte Kantenqualität
- + Umweltfreundlich

Unser Webshop für Wasserstrahlzuschnitte

www.wasserstrahlzuschnitt.at

Jetzt online bestellen



Lasergravieren

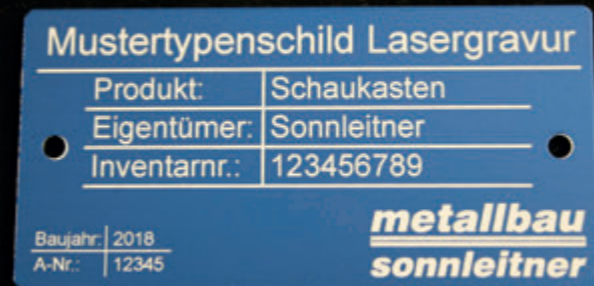

Oberflächenschleifen



Sandstrahlen



Sodastrahlen



Glasperlstrahlen



Lackieren



Ausmessen



für eine exakte Ausführung

Visualisieren



für eine konkretere Vorstellung

Konstruieren

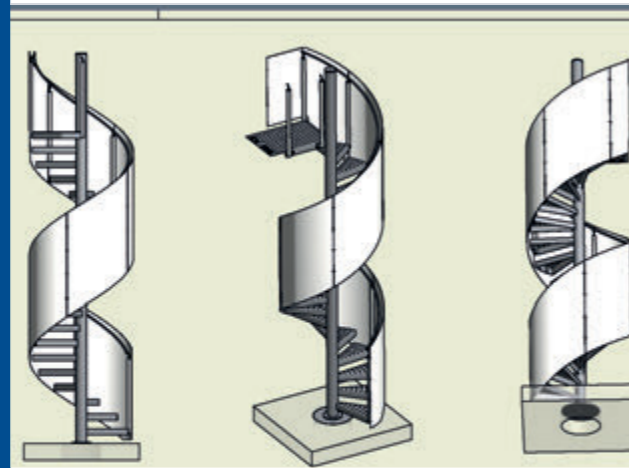

für Aussehen und Funktionalität

Berechnen



für die Stabilität

Portalbau (Fenster + Türen)



Montage



Schweißen





Elektronik

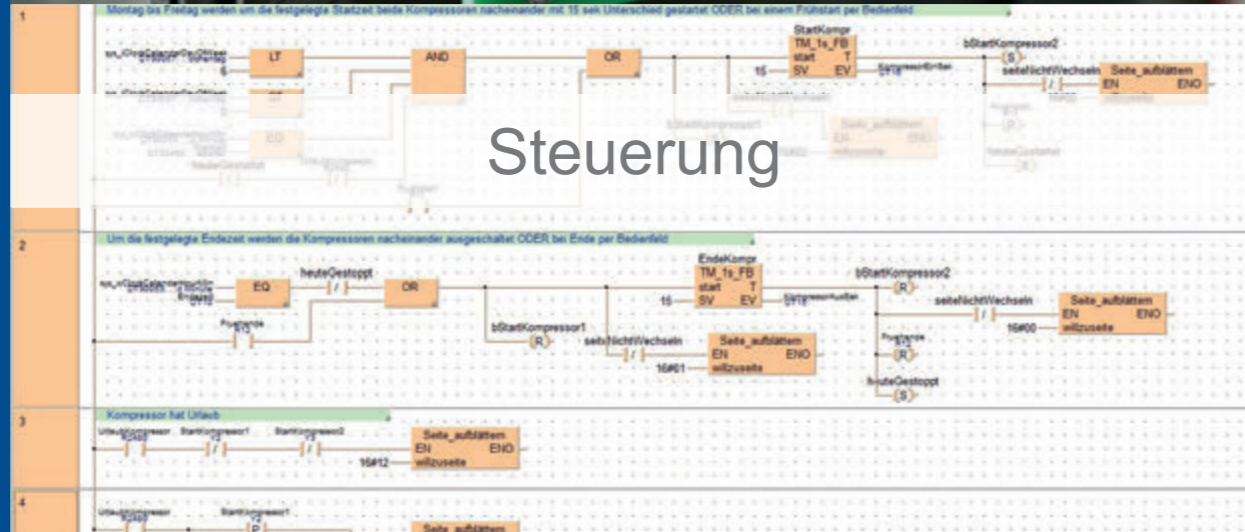

Steuerung



Maschine

Kennen Sie schon...?

SINDA Tools organisiert Ihre Gebrauchsgegenstände selbstverständlich selbstständig



SINDA Keys kümmert sich um die Verleihung und die (viel wichtigere) Rückgabe Ihrer Schlüssel



MIGUA Fugensysteme lässt Ihre Gebäude rissfrei bewegen und dichtet zuverlässig ab



SINDA[®]
Elektronischer Magaziner

www.sinda.at

YOU FIRST. **MIGUA**[®]

www.migua.at

metallbau

sonnleitner

Metallbau Sonnleitner e.U.
3071 Böheimkirchen
T: 02743 / 3290

www.alu-bau.net
Betriebsstraße 7
office@alu-bau.net